

**Gangs for CNC machines with additional tool positions**  
**Linearschlitten für CNC-Maschinen mit zusätzlichen Werkzeugstationen**  
**Peignes pour machines CNC avec positions d'outil additionnelles**

Example of application on Citizen L12 1MZ  
Anwendungsbeispiel Citizen L12 1MZ  
Exemple d'application sur Citizen L12 1MZ

Standard configuration :  
6 tools  
Standard Konfiguration :  
6 Werkzeuge  
Configuration standard :  
6 outils

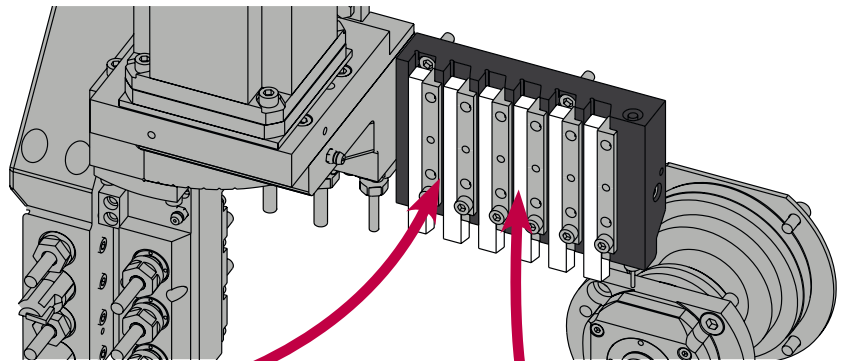

6x 8x8 mm  
2x 10x10 mm  
15  
19,3  
20

Bimu configuration - Option 1 :  
**8 tools**  
Bimu Konfiguration - Option 1 :  
**8 Werkzeuge**  
Configuration Bimu - Option 1 :  
**8 outils**



7x 8x8 mm  
19,5

Bimu configuration - Option 2 :  
**7 tools + quick change system**  
Bimu Konfiguration - Option 2 :  
**7 Werkzeuge + Schnellwechselsystem**  
Configuration Bimu - Option 2 :  
**7 outils + système à changement rapide**

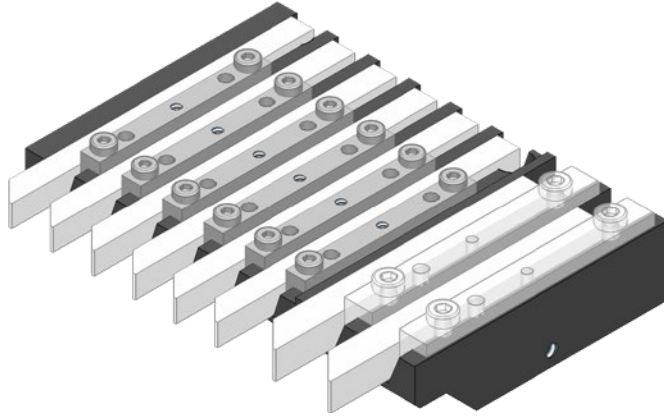
## Option 1

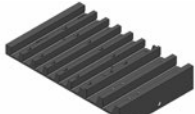

- ➔ Increase of the amount of tools (from 6 to 8).  
Erhöhte Anzahl von Werkzeugen (von 6 auf 8).  
Augmentation du nombre d'outils (de 6 à 8).
- ➔ Usable with the tools of any brand.  
Verwendbar mit Werkzeugen aller Marken.  
Utilisable avec les outils de n'importe quelle marque.

	Description Bezeichnung Description	Article nr. Artikel Nr. N° Article
	Complete gang (with 6 wedges for 8x8 mm and 2 wedges for 10x10 mm) Linearschlitten komplett (mit 6 Klemmleisten für 8x8 mm und 2 Klemmleisten für 10x10 mm) Peigne complet (avec 6 câles pour 8x8 mm et 2 câles pour 10x10 mm)	015.31.300.01
	Gang Linearschlitten Peigne	015.31.300
	Wedge for 8x8 mm tool holder Klemmleiste für 8x8 mm Werkzeughalter Câle de serrage pour porte-outil 8x8 mm	015.31.312
	Wedge for 10x10 mm tool holder Klemmleiste für 10x10 mm Werkzeughalter Câle de serrage pour porte-outil 10x10 mm	015.31.317

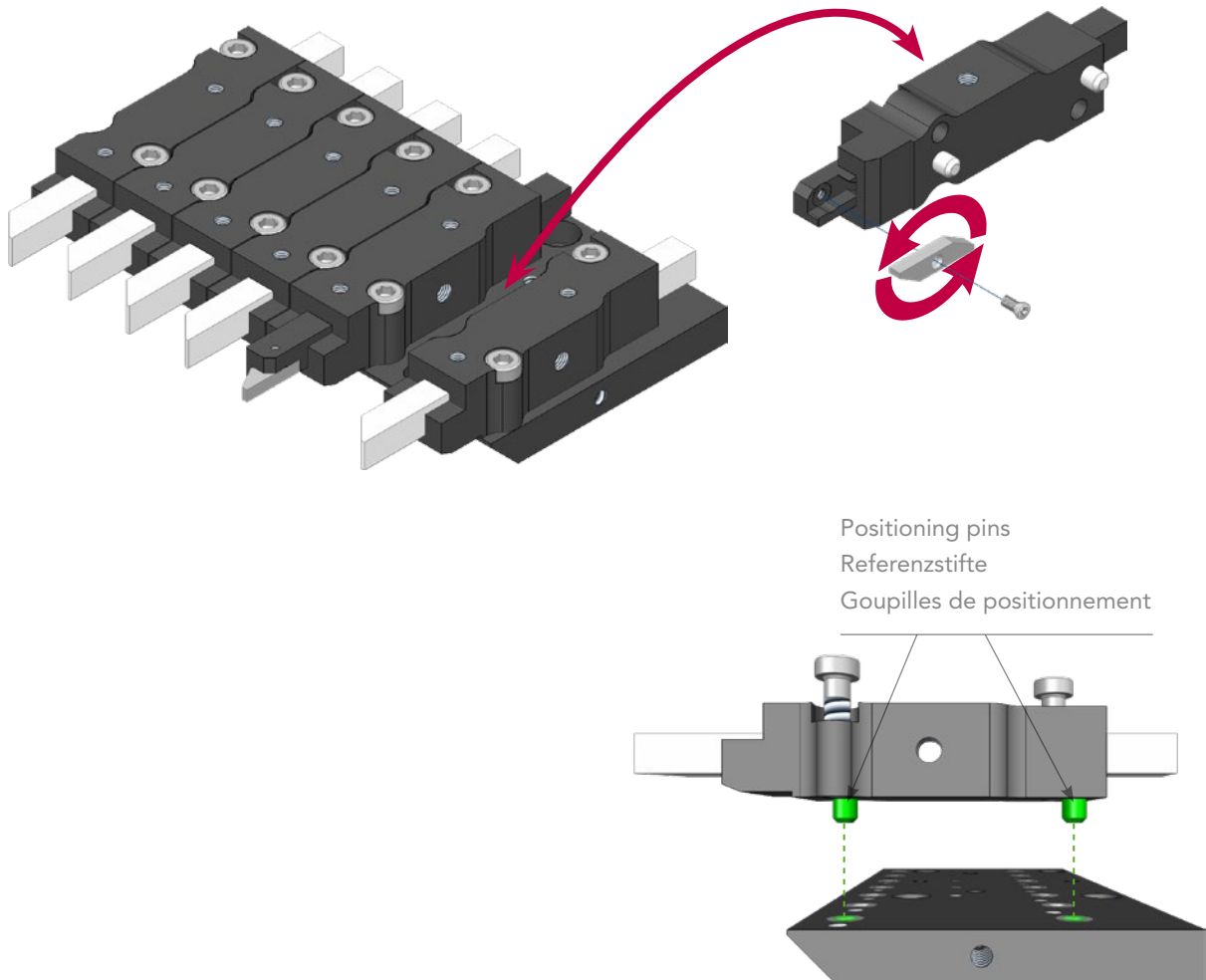

## Option 2

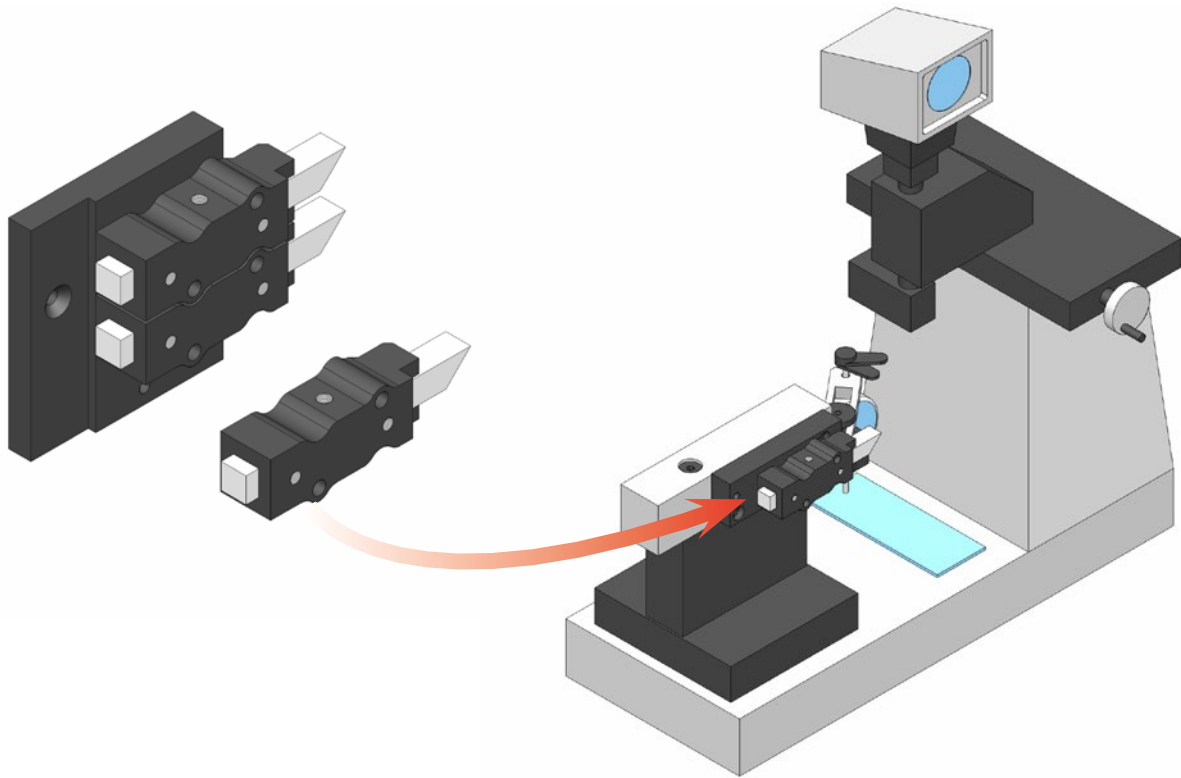

- ➔ Increase of the amount of tools (from 6 to 7).  
Erhöhte Anzahl von Werkzeugen (von 6 auf 7).  
Augmentation du nombre d'outils (de 6 à 7).
- ➔ Usable with the tools of any brand.  
Verwendbar mit Werkzeugen aller Marken.  
Utilisable avec les outils de n'importe quelle marque.
- ➔ Quick change: replacing the insert requires no adjustment.  
Schneller Wechsel: Der Wendeplattenwechsel erfordert keine Einstellung.  
Changement rapide: le remplacement de la plaquette ne nécessite pas de réglage.

- ➔ Possibility of presetting on various types of presetting benches.  
Voreinstellung auf verschiedenen Typen von Werkzeugvoreinstellgeräten möglich.  
Possibilité de pré réglage sur différents types de pré réglageurs.

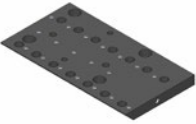

	Description Bezeichnung Description	Article nr. Artikel Nr. N° Article
	Base plate 7 positions. Basisplatte mit 7 Positionen. Plaque de base 7 positions.	015.31.210
	Tool holder for chisel of section 8x8 mm. Werkzeughalter für Drehstahl, Querschnitt 8x8 mm. Porte-outil pour burin de section 8x8 mm.	015.31.220

**Other tool configurations available on request for different types of machine.**

**Andere Werkzeugkonfigurationen sind auf Anfrage für verschiedene Maschinentypen realisierbar.**

**Autres configurations d'outils réalisables sur demande pour différents types de machines.**









Represented by    Vertreten durch    Représenté par

